

# **dji** OSMO POCKET 3

## Brugervejledning

v1.0 2023.10

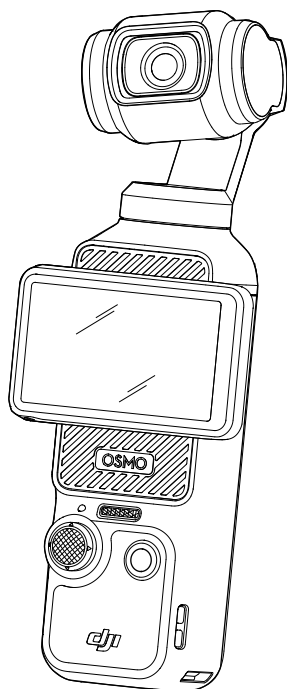



Dette dokument er ophavsretligt beskyttet af DJI med alle rettigheder forbeholdt. Medmindre andet er godkendt af DJI, er du ikke berettiget til at bruge eller tillade andre at bruge dokumentet eller nogen del af dokumentet ved at gengive, overføre eller sælge dokumentet. Brugere bør kun henvise til dette dokument og indholdet deraf som instruktioner til betjening af DJI UAV. Dokumentet må ikke bruges til andre formål.

### **Søgning efter nøgleord**

Søg efter nøgleord som "batteri" og "installer" for at finde et emne. Hvis du bruger Adobe Acrobat Reader til at læse dette dokument, skal du trykke på Ctrl+F i Windows eller Command+F på Mac for at begynde søgningen.

### **Navigation til et emne**

Se en komplet liste over emner i indholdsfortegnelsen. Klik på et emne for at navigere til det pågældende afsnit.

### **Udskrivning af dette dokument**

Dette dokument understøtter udskrivning i høj opløsning.

# Brug af denne vejledning

## Symbolforklaring

⚠️ Vigtigt

💡 Hjælp og tips

## Læs før brug

Læs de følgende dokumenter, før du bruger DJI™ Osmo Pocket 3.

1. Sikkerhedsvejledninger
2. Hurtigstartvejledning
3. Brugervejledning

Det anbefales at se alle instruktionsvideoerne på det officielle DJI-websted eller DJI Mimo-appen, og læse sikkerhedsanvisningerne, før produktet bruges første gang. Sørg for at gennemgå hurtigstartvejledningen, og se denne brugervejledning for flere oplysninger.

## Download DJI Mimo-appen, og se instruktionsvideoerne

Scan QR-koden for at downloade DJI Mimo-appen og se instruktionsvideoerne.



iOS 12.0 eller  
derover



Android 8.0 eller  
derover

# Indhold

<b>Brug af denne vejledning</b>	<b>3</b>
Symbolforklaring	3
Læs før brug	3
Download DJI Mimo-appen, og se instruktionsvideoerne	3
<b>Indledning</b>	<b>5</b>
Oversigt	5
Tilbehør	6
<b>Brug for første gang</b>	<b>9</b>
Isætning af microSD-kortet	9
Tænder	9
Aktivering	10
Opladning af batteriet	11
<b>Grundlæggende betjening</b>	<b>12</b>
Knapfunktioner	12
Betjening af berøringsskærm	13
Status-LED	21
<b>Brug af produktet</b>	<b>21</b>
Indstilling af optagelsesmetode	21
Valg af gimbal-tilstand	23
Brug af ActiveTrack	24
Brug af smart gimbal-tilstand	24
Overførsel af filer	26
Webkameratilstand	26
Mikrofonforbindelse	27
<b>DJI Mimo-app</b>	<b>31</b>
Download DJI Mimo-appen	31
Forbindelse til DJI Mimo-appen	32
DJI Mimo-appens startskærm	32
Kameravisning	33
<b>Vedligeholdelse</b>	<b>34</b>
Firmwareopdatering	34
Opbevaring	34
Brugsmeddelelser	36
Valgfrit tilbehør (medfølger ikke)	36
<b>Specifikationer</b>	<b>38</b>

# Indledning

DJI Osmo Pocket 3 er et håndholdt gimbal-ophængt kamera med treakslet mekanisk stabilisering, der kan optage stabile og jævne videoer i forskellige scenarier. 1" CMOS-sensoren sikrer optagelser i høj kvalitet med lav støj i omgivelser med høj kontrast. Derudover giver 10-bit D-Log M farvetilstanden en mere behagelig farveopfattelse og et større dynamisk område, der er praktisk ved farvekorrektion under billedbehandling.

Den drejelige berøringsskærm på Osmo Pocket 3 giver brugeren mulighed for at kontrollere kameraets live-visning, dreje for at starte optagelsen, trykke for at justere indstillingerne og kan også bruges til at skifte mellem vandret og lodret optagelsestilstand. Osmo Pocket 3 har et indbygget tredobbelt mikrofonsystem, der effektivt kan reducere vindstøj og optage stereolyd. Det understøtter også tilslutning af eksterne mikrofoner og overvågningsøretelefoner. Brugeren har også adgang til en serie valgfrit tilbehør som f.eks. Osmo Pocket 3-håndtag med 1/4"-gevind, Osmo Pocket 3-batterihåndtag, det trebenede Osmo-ministativ og Osmo Pocket 3-vidvinkelobjektiv.

## Oversigt

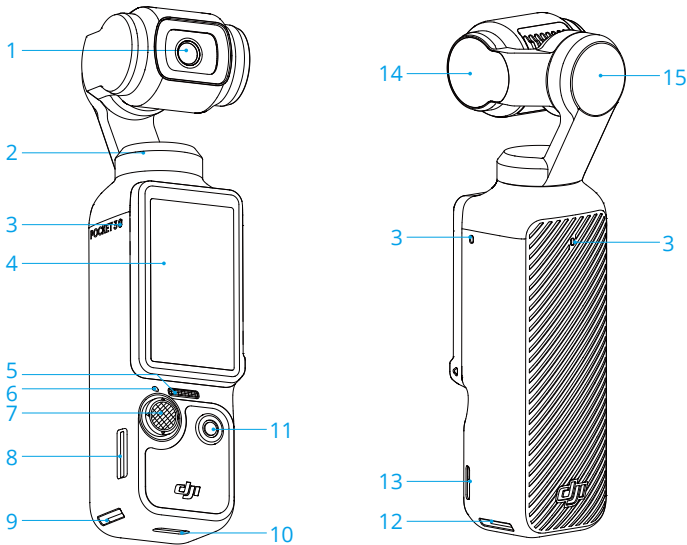

- |                            |                          |                            |
|----------------------------|--------------------------|----------------------------|
| 1. Kamera                  | 6. Status-LED            | 11. Lukker-/optageknop     |
| 2. Panoreringsmotor        | 7. 5D-Joystick           | 12. Hurtigudløser plads II |
| 3. Mikrofoner*             | 8. microSD-kortplads     | 13. Hul til rem            |
| 4. Drejelig berøringsskærm | 9. Hurtigudløser plads I | 14. Vippemotor             |
| 5. Højttaler               | 10. USB-C-port           | 15. Rullemotor             |

\* Du får bedre lyd kvalitet, hvis du IKKE blokerer mikrofonen, når der optages video.

## Tilbehør

### Osmo Pocket 3-håndtag med 1/4"-gevind

Osmo Pocket 3-håndtaget med 1/4"-gevind (herefter kaldet "håndtag") gør det mere behageligt at holde, når du optager.\* Ved montering skal håndtaget sluttes til USB-C-porten i bunden af Osmo Pocket 3. USB-C-porten på bagsiden af håndtaget kan bruges til opladning eller tilslutning af eksterne lydenheder som f.eks. kablede digitale hovedtelefoner, kablede mikrofoner og den trådløse mikrofonmodtager.

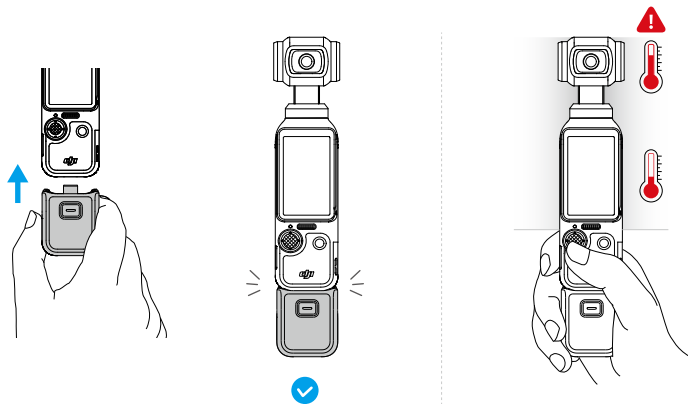

\* Hold Osmo Pocket 3 som vist på illustrationen. Når du har optaget videoer med høj specifikation i en længere periode, kan den øverste del af produktet blive varm. Hold IKKE for højt oppe for at undgå høje temperaturer.

Ved frakobling skal du trykke på udløserknappen på håndtaget og holde den nede, og derefter tage stikket ud af håndtaget.

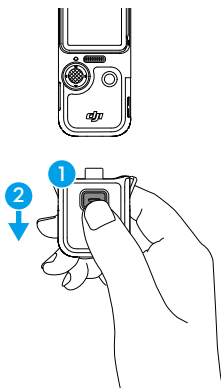

### Osmo Pocket 3-batterihåndtag

Osmo Pocket 3-batterihåndtaget (herefter kaldet "batterihåndtaget") har et indbygget 950 mAh-batteri, som kan forlænge driftstiden betydeligt, når det er tilsluttet Osmo Pocket 3. Ved montering skal du tilslutte batterihåndtaget til USB-C-porten i bunden af Osmo Pocket 3. Sørg

for, at batterihåndtaget sidder godt fast, og at klemmerne på de to sider er låst på plads. Når batterihåndtaget er monteret, kan batterihåndtagets ladetilstand kontrolleres på den drejelige berøringsskærm. USB-C-porten på bagsiden af batterihåndtaget kan bruges til opladning eller tilslutning af eksterne lydenheder som f.eks. kablede digitale hovedtelefoner, kablede mikrofoner eller den trådløse mikrofonmodtager.

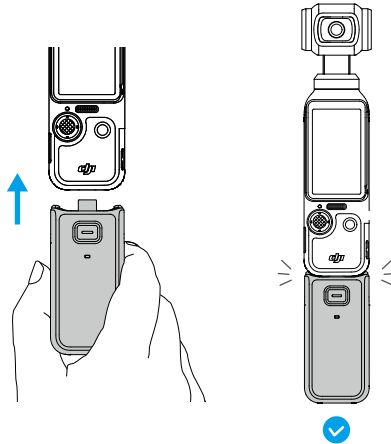

Ved frakobling skal du trykke på udløserknappen på batterihåndtaget og holde den nede, og derefter tage stikket ud af håndtaget. Når batterihåndtaget er taget af, skal du trykke én gang på udløserknappen for at kontrollere batteriniveauet ved hjælp af status-LED'en.

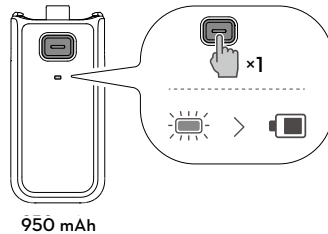

Status-LED	Batteriniveau
Lyser rødt i 3 sekunder og slukker derefter	0-19 %
Lyser gult i 3 sekunder og slukker derefter	20-49 %
Lyser grønt i 3 sekunder og slukker derefter	50-100 %
Blinker grønt	Opladning
Fra	Fuldt opladet

- ⚠ • Sørg for, at batterihåndtaget har strøm, når det bruges sammen med eksterne lydenheder.
- Sørg for, at enheden er korrekt isoleret for at forhindre brandfarer. Du må IKKE tabe eller slå på batterihåndtaget.
- Det anbefales at bruge den bærbare oplader DJI 65W eller opladeren DJI 30W USB-C (medfølger ikke) til at oplade batterihåndtaget.

- ⚠ • Hvis der er fremmedlegemer, der blokerer USB-C-porten, skal du bruge en luftblæser, en blød børste eller andet værktøj til at rengøre USB-C-porten og fjerne fremmedlegemet. Sørg for at stryge fra indersiden af porten til ydersiden.
  - Batterihåndtaget er ikke vandtæt. Nedsænk det IKKE i vand, og spill ikke væske på håndtaget.
  - Afład batteriet til 50 % batteriniveau, hvis det ikke skal bruges i 10 dage eller mere, da det markant forlænger batteriets levetid.
- 

### Osmo Pocket 3-vidvinkelobjektiv

Fastgør det magnetiske Osmo 3-vidvinkelobjektiv til kameraet som vist for at opnå en bredere optagelsesvinkel med 108° synsfelt og en brændvidde svarende til 15 mm.



- ☀ • Når vidvinkelobjektivet er monteret, vil kameraet vende i samme retning som berøringsskærmen, når det er slukket. I denne tilstand kan det håndholdte, gimbal-ophængte kamera opbevares direkte i Osmo Pocket 3-beskyttelsesovertrækket. Vidvinkelobjektivet kan også tages af og opbevares på det dertil beregnede opbevaringssted i Osmo Pocket 3-beskyttelsesovertrækket.
  - ⚠ • Vidvinkelobjektivet er en lille genstand. Hold det væk fra børn for at undgå indtagelse.
  - Hold kameraobjektivet og begge sider af vidvinkelobjektivet rene. Støv eller sand kan ridse objektivet og medføre, at vidvinkelobjektivet falder af.
- 

### Trebenet Osmo-ministativ

Både håndtaget og batterihåndtaget har et 1/4"-skruehul i bunden, som kan bruges til at montere det trebenede Osmo-ministativ. Det trebenede ministativ gør det muligt for Osmo Pocket 3 at stå på en plan overflade og optage fra en fast position.



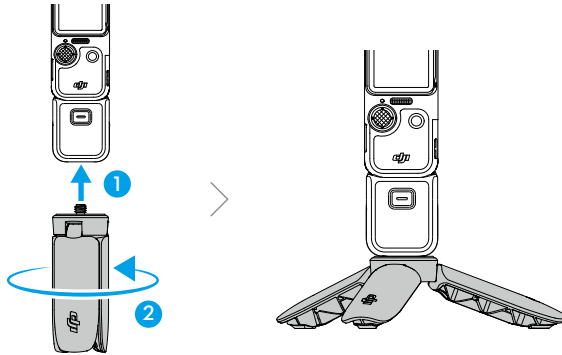

## Brug for første gang

### Isætning af microSD-kortet

Billederne, der optages på Osmo Pocket 3, kan kun gemmes på et microSD-kort (medfølger ikke). Der kræves et UHS-I microSD-kort med Speed Grade 3 på grund af de hurtige læse- og skrivehastigheder, der er nødvendige til videodata i høj opløsning. Se listen over anbefalede microSD-kort i afsnittet Specifikationer for yderligere oplysninger.

Indsæt microSD-kortet i microSD-kortporten som vist. microSD-kortet fjernes ved forsigtigt, at trykke på det for at skubbe det delvist ud.

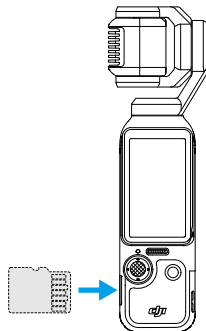



Billederne og videoerne kan overføres til en mobilenhed eller en computer. Se afsnittet Overførsel af filer for yderligere oplysninger.

### Tænder

Drej berøringsskærmen med uret, eller tryk på knappen Lukker/Optag for at tænde for Osmo Pocket 3. Hvis funktionen Roter skærm og optag er aktiveret fra kontrolmenuen, vil

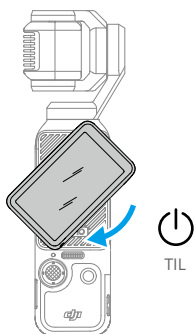
Osmo Pocket 3 begynde at optage, så snart du drejer berøringsskærmen og tænder for kameraet. Optagelsesmetoden afhænger af brugerens valg i funktionsindstillingerne for Roter skærm og optag. Efter optagelse slukker kameraet automatisk, hvis det ikke bruges i to sekunder. Alternativt kan brugeren trykke på knappen Lukker/Optag i et sekund eller dreje berøringsskærmen mod uret for at slukke for kameraet.



- 
-  • Funktionen Roter skærm for at slukke kan konfigureres på følgende måde:
1. Stryk ned fra toppen af skærmen for at åbne kontrolmenuen.
  2. Tryk på ikonet for Indstillinger.
  3. Rul ned, og tryk på Roter skærm for at slukke. Vælg derefter Nu, 2s eller Aldrig.
    - a. Når du har valgt Nu, slukkes kameraet straks, når du drejer berøringsskærmen mod uret.
    - b. Når der er valgt 2s, vises der en meddelelse, efter du har drejet berøringskærmen, der spørger, om du vil fortsætte optagelsen. Hvis du ikke vælger inden for 2 sekunder, slukkes kameraet.
    - c. Når Aldrig er valgt, fortsætter kameraet med at optage, efter at skærmen er blevet drejet.
- 

## Aktivering

Sørg for at aktivere kameraet ved hjælp af DJI Mimo, før det tages i brug første gang. Følg trinene nedenfor for at aktivere:

1. Drej berøringskærmen med uret, eller tryk på knappen Lukker/Optag for at tænde for kameraet.
2. Aktivér Wi-Fi og Bluetooth på mobilenheden.
3. Start DJI Mimo på den mobile enhed, tryk på  for at oprette forbindelse til kameraet, og følg derefter instruktionerne for at aktivere kameraet.

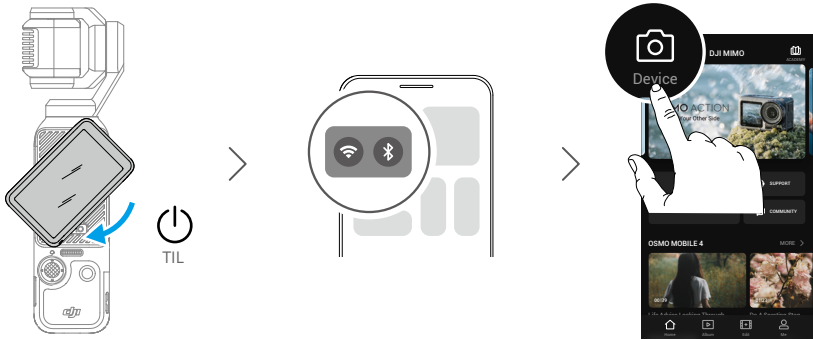

Se afsnittet om DJI Mimo-appen for mere detaljerede oplysninger om, hvordan appen betjenes.

- ☀️ • Hvis DJI Mimo beder dig om at opdatere firmwaren efter aktivering, skal du trykke på meddelelsen for at opdatere firmwaren til den nyeste version for at få en bedre optagelsesoplevelse. Sørg for, at batteriniveauet er over 15 %, før du opdaterer firmwaren.

## Opladning af batteriet

Brug Type-C til Type-C PD-kablet (medfølger) til at slutte en USB-C-oplader (medfølger ikke) til USB-C-porten i bunden af Osmo Pocket 3. Det anbefales at bruge den bærbare oplader DJI 65W, opladeren DJI 30W USB-C eller andre USB-C-strømforsyningsopladere. Ved opladning i slukket tilstand kan ladestatus kontrolleres på berøringsskærmen. Det tager ca. 16 minutter at oplade batteriet til 80 % og 32 minutter til det er fuldt opladet.\*

\* Testet i et laboratoriemiljø med DJI 65W PD-opladeren (sælges separat).

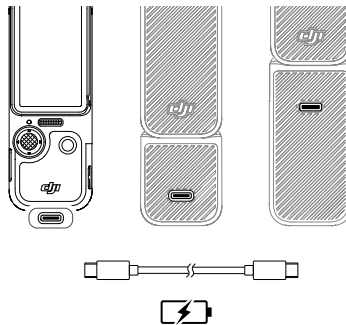

Når håndtaget eller batterihåndtaget er monteret, skal du bruge USB-C-porten på bagsiden af håndtaget til opladning.

- ☀️ • Hvis batterihåndtaget er monteret, begynder batterihåndtaget ikke at oplade, før batteriet i det håndholdte, gimbal-ophængte kamera er fuldt opladet.

# Grundlæggende betjening

## Knapfunktioner

### Lukker-/optageknop

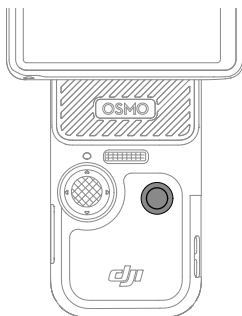

Drift	Beskrivelser
Tryk én gang i live-visning	Tag et foto eller start/stop optagelse.
Tryk én gang, når der er slukket	Tænd
Tryk og hold nede i 1 sekund	Sluk

### 5D-Joystick

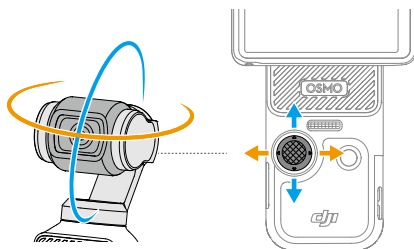

Drift	Beskrivelser
Tryk én gang	Tilbage
Tryk to gange	Gencentrer gimbal-ophænget.
Tryk tre gange	Skift kameraet mellem bagudvendt og forudvendt.
Skub til venstre eller højre	Kontroller kamerabevægelsen i panoreringsaksen.
Skub op eller træk ned	Kontroller kameraets hældning eller zoom.
Tryk og hold nede	Lås gimbal-ophænget.

## Betjening af berøringskærm

Når det håndholdte, gimbal-ophængte kamera er tændt, viser berøringskærmen live-visningen og andre oplysninger som f.eks. optagelsestilstand, batteriniveau og oplysninger om microSD-kortet. Tryk eller stryg på berøringskærmen for at interagere med det håndholdte, gimbal-ophængte kamera.

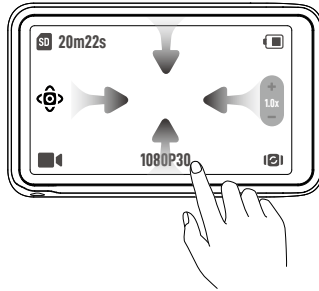

**Tryk én gang:** Tryk på et ikon for at vælge funktioner som f.eks. smart gimbal-tilstand og dreje kameraet. Tryk på live-visning for fokusering og punktmåling.

**Tryk to gange:** Vælg et motiv til ActiveTrack i live-visningen.

**Stryg ned fra toppen af skærmen:** Gå ind i kontrolmenuen.

**Stryg op fra bunden af skærmen:** Indstil optagelsesparametre som f.eks. Målforhold, Nedtællingstimer og Opløsning.

**Stryg til højre fra venstre kant:** Gå ind i afspilning, og se de seneste optagelser.

**Stryg til venstre fra højre kant:** Juster parametrene for billede og lyd.

## Kameravisning

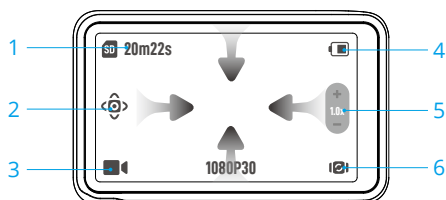

### 1. Oplysninger om hukommelseskapacitet

**SD 20m22s** : Viser enten det resterende antal fotos eller hvor lang videooptagetid, der kan tages eller optages i henhold til den aktuelle optagelsestilstand. Ikonet vises kun, når der isættes et microSD-kort.

### 2. Smart gimbal-tilstand

**Smart Gimbal** : Tryk for at vælge smart gimbal-tilstand i henhold til beskrivelsen på skærmen. Denne funktion er kun tilgængelig i Video-tilstand. Se afsnittet Brug af smart gimbal-tilstand for yderligere oplysninger.

### 3. Optagelsestilstande

**Recording Mode** : Tryk på ikonet, og stryg for at vælge optagelsestilstanden fra Panorama, Foto, Video, Svag belysning, Slowmotion og Timelapse. Se afsnittet Indstilling af optagelsestilstand for yderligere oplysninger.

### 4. Batteriniveau

**Battery** : Viser det aktuelle batteriniveau. Tryk på ikonet for at se flere oplysninger. Når Osmo Pocket 3-batterihåndtaget er monteret, skal du trykke på ikonet for at få vist batteriniveauet for det håndholdte, gimbal-ophængte kamera og batterihåndtaget.

### 5. Zoom

**Zoom** : Tryk for at skifte skyderens funktion mellem kamerazoom og kamerahældning. Når skyderen ændres til **Zoom**, skal du trække i skyderen for at justere kameraets zoom. Vip 5D-joysticket op og ned for at justere kameraets hældning. Når skyderen ændres til **Roll**, skal du trække i skyderen for at justere kameraets hældning. Vip 5D-joysticket op og ned for at justere kameraets zoom.

### 6. Rotation af gimbal-ophænget

**Roll** : Tryk for at skifte mellem bagudvendt og forudvendt kamera.

## Stryg ned – Kontrolmenu

Stryg ned fra toppen af skærmen for at åbne kontrolmenuen.

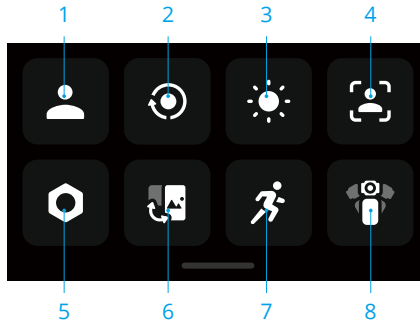

### 1. Brugedefineret tilstand

Tryk for at oprette og administrere brugedefinerede tilstande. Gem optageparametrene i den brugedefinerede tilstand, som derefter kan bruges direkte til at optage lignende motiver. Brugere kan gemme op til fem brugedefinerede tilstande.

### 2. Roter skærm og optag

Når denne funktion er aktiveret, startes optagelse, så snart du drejer berøringsskærmen med uret for at tænde kameraet.

Det er den hurtigste måde, at begynde at optage på og aldrig gå glip af et øjeblik af handlingen. Indstil optagelsestilstanden, når du aktiverer Roter skærm og optag. Optagelsestilstanden kan indstilles til Seneste indstillinger, Video, Hyperlapse, Svag belysning og Brugedefineret. Efter optagelse slukker kameraet automatisk, hvis det ikke bruges i to sekunder.

- ☀️ • Når brugeren er begyndt at optage ved hjælp af skærmrotation, kan brugeren dreje berøringsskærmen mod uret for at opnå følgende:
  - a. Hvis optagelsesretningen er indstillet til Auto-rotation eller Landskab, stopper optagelsen, og kameraet slukkes efter to sekunder.
  - b. Hvis optagelsesretningen er indstillet til Portræt, fortsætter optagelsen.

### 3. Lysstyrke

Tryk og skub for at justere lysstyrken.

### 4. FT (selfie)

Når dette er aktiveret, genkender og følger kameraet automatisk dit ansigt for at sikre den bedste selfie-vinkel.

### 5. Indstillinger

Vare	Beskrivelser
Trådløs mikrofon	Tryk på, og vælg TX1 eller TX2 for at oprette forbindelse til den trådløse mikrofon ved hjælp af Bluetooth. Når der er oprettet forbindelse, kan de tilknyttede parametre indstilles. Bemærk, at forbindelse via Bluetooth kun understøttes med DJI Mic 2-senderen. Se afsnittet Mikrofontilslutning for yderligere oplysninger.

Gimbal-ophængets startretning	<p>Indstil den retning, kameraet vender i, når det tændes.</p> <p>Fremad: Kameraet drejer og vender væk fra brugeren.</p> <p>Tilbage: Kameraet drejer og vender mod brugeren.</p> <p>Sidste indstilling: Hvis gimbal-tilstanden er indstillet til Følg eller Hældning låst, vender kameraet fremad eller bagud. Hvis gimbal-tilstanden er FPV, drejer kameraet for at genoptage den samme retning, som da det senest blev slukket.</p>
Drej skærmen for at slukke	<p>Hvis funktionen er aktiveret, kan kameraet slukkes ved at dreje berøringsskærmen, når der ikke optages.</p>
Selfie-vending	<p>Gør det muligt at opnå en bedre selfie-effekt ved automatisk at spejlvende billedet.</p>
OTG-forbindelse	<p>Tryk på OTG-forbindelse for at tilslutte det håndholdte, gimbal-ophængte kamera til Android-enheden med Type-C til Type-C PD-kablet (medfølger). Efter tilslutning kan du få vist og overføre fotos og videoer fra kameraet via enhedens album eller filhåndtering. Bemærk: OTG-forbindelse er kun tilgængelig, når Android-enheden understøtter OTG-forbindelse.</p>
Trådløs forbindelse	<p>Tryk for at kontrollere trådløse oplysninger, vælge Wi-Fi-frekvens og nulstille Wi-Fi-forbindelsen. Forbind enheden trådløst til DJI Mimo for at opdatere firmwareversionen.</p>
Bærbar tilstand	<p>Når det er aktiveret, roterer og låser kameraet i selfie-tilstand, og gimbal-tilstanden ændres til Hældning låst.</p> <p>Tryk to gange på skærmen for at gencentrere gimbal-ophænget. Stryg op for at afslutte Bærbar tilstand. I Bærbar tilstand anbefales det at bruge det gimbal-ophængte kamera sammen med Osmo Pocket 3-udvidelsesadapteren (medfølger ikke) for at få en bedre førstepersonsoplevelse ved optagelsen.</p>
Kalibrering af gimbal-ophænget	<p>Tryk og bekræft for at kalibrere gimbal-ophænget. Kalibrering kan reducere forskydning forårsaget af en menneskelig fejl eller af magnetisk interferens i nærheden. Rør IKKE ved gimbal-ophænget under kalibrering. Sørg for at placere det på en stabil og flad overflade.</p>
Joystickets hastighed	<p>Indstil zoomhastigheden og drejehastigheden for gimbal-ophænget, der styres af 5D-joysticket. En højere værdi betyder højere responsfølsomhed.</p>
Videokomprimering	<p>Tryk for at konfigurere videokodningsformatet. Effektivitet (HEVC) er standardværdien. Kompatibilitet (H.264) kan vælges. Hvis Effektivitet er valgt, kodes videoen i HEVC med en mindre filstørrelse. Hvis Kompatibilitet er valgt, kodes videoen i H.264 med højere kompatibilitet.</p>
Lyd	<p>Tryk for at indstille lydstyrken.</p>



Gitter	Tryk for at vise gitterlinjer i Livevisning-billeder eller videoer for at hjælpe med at nivellere kameraet lodret og vandret.
Anti-flimren	Tryk for at vælge frekvensen af antiflimmer for at reducere flimrer forårsaget af lysstofrør eller en tv-skærm, når du optager indendørs. Vælg antiflimmerfrekvensen i henhold til netfrekvensen i området. Standardantiflimmerfrekvensen er indstillet til Auto.
Tidskode	Tryk for at indstille tidskoden for kameraet. Nulstil tidskoden eller synkroniser med systemtiden. Kameraets tidskode kan synkroniseres med tidskodesynkroniseringen ved hjælp af USB-C-porten.
Håndtering af navngivning	Tryk for at redigere navnereglerne for mapper og filer.
Skærm slukket, når der optages	Tryk for at indstille tiden. Når optagelsen starter, slukkes skærmen efter den indstillede tid. Dette vil ikke påvirke optagelsen.
Automatisk slukning	Tryk for at indstille tiden. Kameraet slukkes automatisk, når der ikke sker nogen betjening af kameraet inden for den indstillede varighed.
LED-indikatorer	Tryk for at tænde eller slukke for status-LED'en.
Fortsæt seneste livestream	Tryk for at fortsætte livestreamingen i henhold til indstillingerne for den forrige livestreaming. Livestreaming er kun tilgængelig på DJI Mimo.
Sprog	Tryk for at indstille sproget.
Format	Tryk og stryg for at formatere microSD-kortet. Formatering sletter permanent alle data på microSD-kortet. Sørg for at sikkerhedskopiere alle nødvendige data, før du formaterer.
Fabriksnulstilling	Tryk for at gendanne kameraet til dets oprindelige fabriksindstillinger. Dette sletter alle aktuelle indstillinger, og kameraet gendannes til de oprindelige fabriksindstillinger og genstartes.
Enhedsoplysninger	Tryk for at få vist oplysninger såsom enhedens navn, serienummer, firmwareversion, hurtigstartvejledning. Tryk på Eksportér log for at eksportere loggen til microSD-kortet.
Overholdelsesoplysninger	Tryk for at se overholdelsesoplysningerne.

## 6. Skift mellem Landskabs- og Portræt-tilstand

Tryk på og vælg optagelsesretningen: Automatisk rotation, Landskab og Portræt.

## 7. Rotationshastighed

Tryk for at justere gimbal-ophængets følgehastighed.

## 8. Gimbal-tilstande

Tryk for at vælge gimbal-tilstand: Følg, Hældning låst og FPV. Se afsnittet Valg af gimbal-tilstand for yderligere oplysninger.

## Stryg op - Parameterindstillinger

Stryg opad fra bunden af skærmen for at indstille parametrene for hver optagelsestilstand.

Optagelsestilstande	Indstillinger
Panorama	Vælg 180° eller 3x3 panoramafoto, og indstil nedtællingstimeren.
Foto	Indstil målforholdet og nedtællingstimeren.
Video	Indstil videoopløsning, billedhastighed og målforhold.
Svag belysning	Indstil opløsningen og billedhastigheden.
Slowmotion	Indstil opløsningen og hastighedsforholdet.
Timelapse	Vælg Hyperlapse, Timelapse eller Motionlapse. Tryk på øverste højre hjørne for at indstille opløsningen billedhastigheden.

## Stryg til højre - Afspilning

Stryg til højre fra venstre kant af skærmen for at gå til seneste optagelse. Stryg til venstre fra højre kant af skærmen for at gå tilbage til live-visning.

♥ Når du har oprettet forbindelse til DJI Mimo, kan du få vist dine yndlingsbilleder eller -videoer fra Favoritter i DJI Mimo-albummet.

♡ Tryk for at markere som Favoritter.

🗑️ Slet fotoet eller videoen.

## Stryg til venstre - Billedindstillinger

Stryg til venstre fra skærmens højre kant for at gå ind i billed- og lydindstillinger. Tryk på PRO for at justere pro-parametrene. Forskellige parametre kan indstilles i forskellige optagelsestilstande som vist i nedenstående tabel.

Optagelses-tilstande	PRO-tilstand							
Indstillinger	Ekspone- ring	Hvidba- lance	Format	Fokustil- stand	Billedju- stering	Glamour Effects	Farver	Lydpara- metre

Panorama	✓	✓	✓	✓				
Foto	✓	✓	✓	✓				
Video	✓	✓		✓	✓	✓	✓	✓
Svag belysning	✓	✓		✓		✓		✓
Slowmotion	✓	✓		✓	✓			✓
Timelapse	✓	✓	✓	✓				
Hyperlapse	✓	✓		✓	✓			✓
Motionlapse	✓	✓	✓					

Se tabellen nedenfor for at få detaljerede oplysninger om hver enkelt parameterindstilling.

<b>Eksposering</b>	Auto-tilstand og Manuel tilstand (M) er tilgængelige.
<b>Hvidbalance</b>	AWB (automatisk hvidbalance) og M (manuel) tilstand er tilgængelige.
<b>Format</b>	Når du optager et panoramabillede, kan formatet indstilles som JPEG eller JPEG+RAW. Når du tager et billede, er JPEG og JPEG+RAW tilgængelige. I Timelapse- og Motionlapse-tilstand kan formatet være video, Video+JPEG eller Video+RAW.
<b>Fokustilstand</b>	Enkelt: Autofokus aktiveres én gang, hvilket er velegnet til at indfange motiver uden bevægelse. Kontinuerlig: Autofokus fortsætter med at være aktiveret, hvilket er velegnet til optagelse af motiver i bevægelse. Produktfremhævningsstilstand: Fokuserer på motiver i forgrunden, hvilket er velegnet til at vise motiver tættere på kameraet. Produktfremhævningsstilstand er kun tilgængelig i videotilstand.
<b>Billedjustering</b>	I optagelsestilstanden Video, Slow Motion og Hyperlapse kan skarphed og støjreduktion justeres for at opnå optimal billedkvalitet.
<b>Glamour Effects</b>	Aktivér eller deaktivér Glamour Effects. Når funktionen er aktiveret, kan brugeren få vist og justere effekten via DJI Mimo. Optagelser, der downloades via DJI Mimo, kan forskønnes automatisk.

### Farver

Der er følgende tre muligheder: Normal, HLG og D-Log M.

- D-Log M er designet til professionel farvegraduering ved efterredigering. I scenarier med høj kontrast eller flere farver (f.eks. have, mark osv.) kan det udvide det dynamiske område for at opnå flere farvetilpasningsmuligheder i efterproduktionen. 10-bit farvedybde giver jævnere farveovergang.
- HLG-tilstand optager med bredt dynamisk område og farveområde, som kan vises på et HLG-kompatibelt tv eller en skærm.

### Lydparametre

I optagelsestilstandene Video, Svag belysning, Slowmotion og Hyperlapse kan du indstille kanal, reduktion af vindstøj, retningsbestemt lyd og forstærkning.

- Kanal: Vælg Stereo eller Mono.
  - Reduktion af vindstøj: Når det er aktiveret, reducerer kameraet den vindstøj, der opfanges af den indbyggede mikrofon. Bemærk at Reduktion af vindstøj ikke fungerer ved tilslutning til den eksterne mikrofon.
  - Retningsbestemt lyd: Hvis Forside er valgt, vil den indbyggede mikrofon forbedre modtagelsen af lyden foran kameraet. Hvis Forside og Bagside er valgt, vil den indbyggede mikrofon forbedre modtagelsen af lyden foran og bagved kameraet. Når Alle er valgt, optages lyde fra alle retninger rundt om kameraet. Retningsbestemt lyd understøttes ikke, når der bruges eksterne mikrofoner.
  - Forstærkning: Når en ekstern mikrofon er tilsluttet, kan indgangsforstærkningen for mikrofonen justeres.
-

## Status-LED

Status-LED'en kan tændes og slukkes fra kameraindstillingerne.

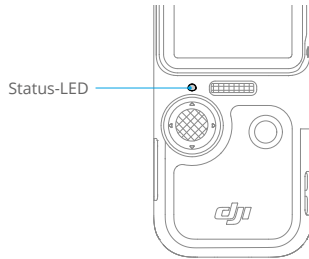

Blinkende mønster	Beskrivelser
Lyser grønt	Klar til brug
Midlertidigt slukket	Sådan tager du et billede
Blinker langsomt rødt	Optager en video
Blinker rødt hurtigt tre gange	Slukker eller er ved at slukke på grund af lavt batteriniveau
Blinker skiftevist rødt og grønt	Opdatering af firmware

## Brug af produktet

### Indstilling af optagelsesmetode

Tryk på ikonet, og stryg for at vælge optagelsestilstande.

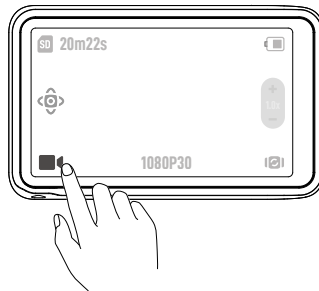

Optagelsestilstande	Beskrivelser
Panorama	<p>Tag et panoramabillede med en ultravidvinkel. Kameraet tager en gruppe af billeder af motivet inden for synsfeltet og kombinerer dem derefter til et panoramabillede.</p> <p>Der er to panoramatilstande: 180° og 3×3.</p> <p>Hvis 180° er valgt, tager kameraet fire vandrette fotos fra venstre mod højre og kombinerer dem til et panoramabillede.</p> <p>Hvis 3×3 er valgt, tager kameraet ni fotos fra forskellige retninger og kombinerer dem til det endelige panoramafoto.</p>
Tag et foto	Tag et foto eller nedtællingsfoto.
Video	Optag en video.
Svag belysning	Når dette er valgt, justerer kameraet automatisk eksponeringsparametrene på en intelligent måde for at forbedre billedkvaliteten i omgivelser med svag belysning.
Slowmotion	<p>Understøtter videooptagelse i slowmotion i 4x eller 8x. I indstillingen Slowmotion optager kameraet videoen med en høj billedhastighed og sænker optagelsen til 4x eller 8x normal hastighed under afspilningen. Slowmotion fanger detaljer, der ikke kan ses med det blotte øje, hvilket er ideelt til billeder af motiver i hurtig bevægelse. Bemærk, at slowmotion-videoer ikke indeholder lyd. Lydfilen gemmes som en separat fil og har samme sti som videofilen, som kan overføres til din computer.</p>
Timelapse	<p>Vælg mellem Hyperlapse, Timelapse og Motionlapse. I denne tilstand forvandler kameraet lange begivenheder til korte videoer ved at tage et videobillede med faste intervaller.</p> <ul style="list-style-type: none"> <li>• Brug Hyperlapse til at optage jævne timelapse-videoer, når kameraet er i bevægelse såsom i en bil eller håndholdt.</li> <li>• Brug Timelapse til at optage timelapse-videoer, når kameraet er monteret og ikke bevæger sig. Tre forudindstillinger i Timelapse er beregnet til typiske scener som f.eks. folkemængder, skyer og solnedgange. Brugeren kan også optimere interval og varighed for optagelse af timelapse-videoer.</li> <li>• Motionlapse giver dig mulighed for at bevæge dig langs forudindstillede optagelsespositioner og optage en timelapse-video fra forskellige vinkler. Motionlapse understøtter LTR (venstre mod højre), RTL (højre mod venstre) og Brugerdefineret bevægelse. For Brugerdefineret bevægelse vælges 2-4 positioner, og gimbal-ophænget flyttes til hver position i rækkefølge.</li> </ul>

## Valg af gimbal-tilstand

Stryg ned fra toppen af skærmen for at åbne kontrolmenuen. Tryk på ikonet for at vælge gimbal-tilstand.

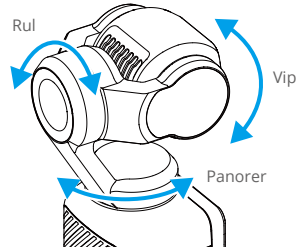
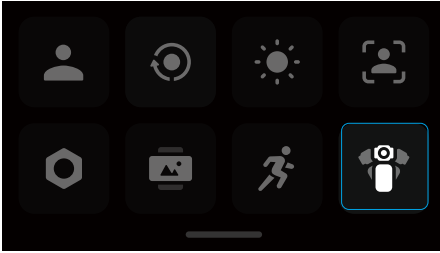

### Følg

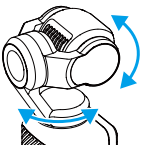

Følg er valgt som standard. I denne tilstand følger panoreringsaksen og vippeaksen håndtaget, mens rulleaksen forbliver vandret. Denne tilstand er velegnet til de fleste scenarier, herunder vlogs og selfie-videoer.

### Vipning låst

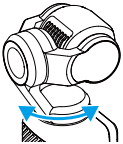

I denne tilstand er det kun panoreringsaksen, der følger, mens vippeaksen er låst, og rulleaksen forbliver vandret. Denne tilstand passer til situationer, hvor kamerapositionen skifter mellem høj og lav.

### FPV

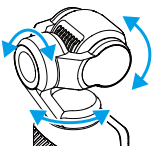

I denne tilstand roterer kameraet frit, og følger håndtagets bevægelse. Denne tilstand passer til situationer, hvor kamerapositionen hele tiden roteres, og hvor der er mindre stabilitet.

## Brug af ActiveTrack

I foto- eller videotilstand skal du trykke to gange på berøringsskærmen for at vælge et motiv og aktivere ActiveTrack. På dette tidspunkt følger det gimbal-ophængte kamera automatisk det valgte motiv. Tryk på 5D-joysticket eller tryk på berøringsskærmen for at afslutte ActiveTrack.

Når FT (Selfie) er aktiveret, vil kameraet automatisk genkende og spore dit ansigt, når kameraet roterer for at tage en selfie, hvilket er med til at sikre den bedste selfie-vinkel.

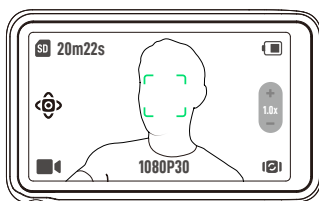

☀️ ActiveTrack er ikke tilgængeligt i følgende scenarier:

- Når optagetilstanden er Panorama, Svag belysning, Slowmotion (1080P 8X/4K 4X), Timelapse og Motionlapse.
- Når SpinShot er aktiveret.

## Brug af smart gimbal-tilstand

I videotilstand skal du trykke på ikonet for at vælge smart gimbal-tilstand og trykke igen for at afslutte. Smart gimbal-tilstand omfatter følgende tre tilstande.

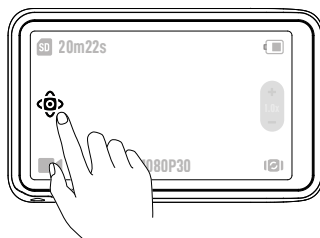



## Automatisk ansigtsregistreringstilstand



Kameraet følger automatisk det ansigt, der er tættest på midten af kameravisningen.

## Dynamisk indramningstilstand

Vælg motivets position i live-visningen baseret på det gyldne snit eller tredjedelsreglen via 5D-joysticket. Når motivet kommer ind i rammen, skal du trykke på joysticket for at spore motivet, mens motivet holdes i den valgte position.

## SpinShot-tilstand

Kameraet roterer automatisk 90° eller 180° under optagelsen.

- Når 90° grader er valgt, skal du trykke på 5D-joysticket eller trykke på ikonet for at aktivere SpinShot-tilstand med 90°. Klik  for at få kameraet til at rotere 90° mod uret på rulleaksen, og klik  for at få kameraet til at rotere 90° med uret på rulleaksen.

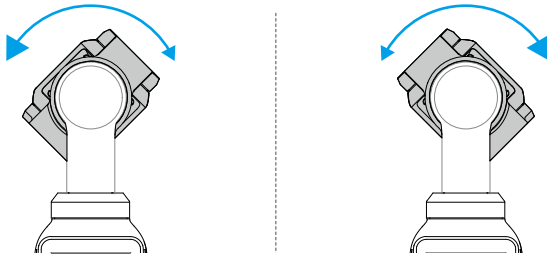

- Når 180° er valgt, skal du trykke på 5D-joysticket eller trykke  for at aktivere SpinShot-tilstand med 180°. Kameraet gencentrerer først og vender opad, og drejer derefter 180° på panoreringsaksen.

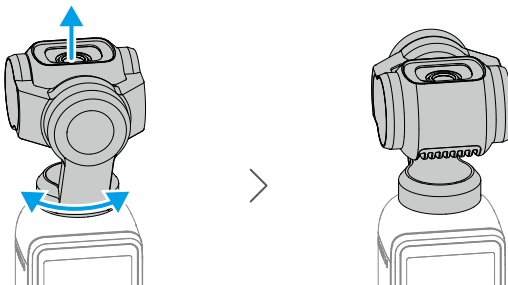

## Overførsel af filer

### Overførsel af filer til en telefon

Tilslut Osmo Pocket 3 til DJI Mimo, og tryk på ikonet Afspilning for at få vist billeder og videoer. Klik på ↓ for at downloade billeder og videoer. Billederne og videoerne kan deles direkte fra DJI Mimo til sociale medieplatforme.

### Overførsel af filer til en computer

Tænd Osmo Pocket 3, og slut det til en computer ved hjælp af et USB-C-kabel. Når der er oprettet forbindelse til en computer, vises et pop op-vindue. Tryk på **Overfør fil/OTG-forbindelse** for at overføre filerne fra det håndholdte, gimbal-ophængte kamera til computeren. Når du overfører en fil, kan kameraet ikke tage billeder eller optage videoer.

Vælg **Annuller** for kun at oplade enheden.

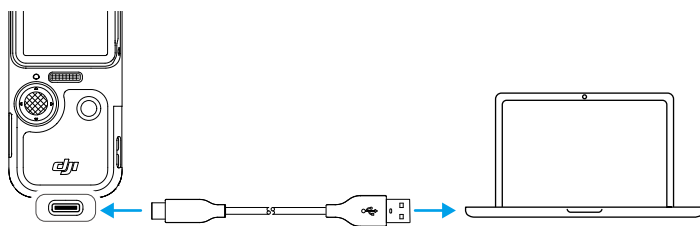

- 
- ☀️ • Forbind enheden til computeren igen, hvis filoverførslen afbrydes.
- 

### OTG-forbindelse til overførsel af filer

For Android-enheder, der understøtter OTG-forbindelse, kan filerne overføres fra kameraet til Android-enheden med OTG-forbindelse.

Forbind kameraet til Android-enheden med Type-C til Type-C PD-kablet (medfølger) ved hjælp af USB-C-porten på Osmo Pocket 3. Efter forbindelse, kan du få vist og overføre fotos og videoer fra kameraet via Android-enhedens album eller filhåndtering.

- 
- ☀️ • Hvis kameraet ikke automatisk genkender Android-enheden ved hjælp af OTG-forbindelsen, skal du stryge ned fra toppen af skærmen og åbne kontrolmenuen. Tryk på **Indstillinger > OTG-forbindelse**, og brug Type-C til Type-C PD-kablet til at forbinde kameraet til enheden.
- 

## Webkameratilstand

Osmo Pocket 3 kan fungere som et webkamera på en computer. Tænd for enheden, og forbind den til en computer med et USB-C-kabel. Kameraet går i USB-tilstand. Tryk på **Webcam** for at åbne Webkameratilstand, og kameraet vil fungere som en inputenhed for webkameraet. Den

nederste del af skærmen viser Webkamera. Tryk på lukker-/optageknappen for at begynde optagelse. Stryg til venstre fra skærmens højre kant for at få vist parametre som f.eks. eksponering, hvidbalance og fokustilstand. Brugere kan få forhåndsvist optagede videoer, når de har afsluttet Webkameratilstanden.

## Mikrofonforbindelse

Osmo Pocket 3 kan forbindes med en ekstern mikrofon, herunder DJI Mic, DJI Mic 2 eller enhver digital type C-mikrofon fra tredjepart, der understøtter 48K/16 bit.

### Tilslutning til DJI Mic 2

#### Overblik over DJI Mic 2-sender

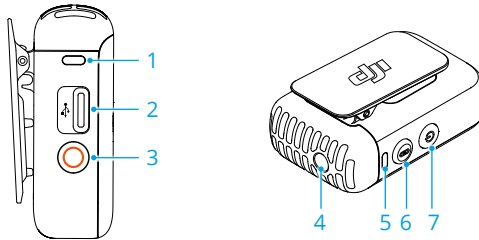

#### 1. Optagelsesstatus-LED

Indikerer senderens optagelsesstatus.

#### 2. Dataport (USB-C)

Til opladning og kopiering af lydfiler eller opdatering af firmware efter tilslutning til en computer.

#### 3. Optageknap

Tryk én gang for at starte eller standse optagelse i separat optagelsestilstand.

#### 4. 3,5 mm TRS-indgang

Til tilslutning af ekstern mikrofon. Tilslut IKKE en mikrofon med en strømforsyning på 24 V eller 48 V.

#### 5. Systemstatus-LED

Indikerer senderens systemstatus.

#### 6. Forbindelsesknop

Hold nede i to sekunder for at starte forbindelse via Bluetooth.



#### 7. Tænd-/slukknop

Tryk og hold nede i to sekunder for at tænde eller slukke. Tryk én gang for at aktivere eller deaktivere støjudligning.

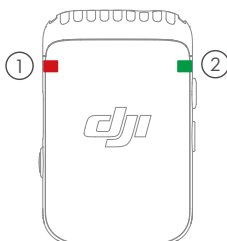
## Status-LED'er for DJI Mic 2-sender















## ① Optagelsesstatus-LED

Blinkende mønster	Beskrivelser
 —	Lyser rødt Senderen optager uafhængigt.
 —	Fra Senderen optager ikke uafhængigt.

## ② Systemstatus-LED

Blinkende mønster	Beskrivelser
 ·····	Blinker grønt langsomt Reserveret status
 —	Lyser blå hele tiden Forbundet via Bluetooth
 ·····	Blinker blå langsomt Klar til at forbinde via Bluetooth
 ·····	Blinker blå hurtigt Forbindelse
 —	Lyser gult Støjudligning er aktiveret, når senderen er forbundet til Bluetooth-enheden.
 ·····	Blinker gult Støjudligning er aktiveret, når senderen ikke er forbundet til Bluetooth-enheden.

## Beskrivelser af batteriniveau

 —	Lyser rødt	 0-10 %
 ·····	Blinker grønt langsomt	 0-25 %
 ··· ··	Blinker grønt to gange	 26-50 %
 ··· ···	Blinker grønt tre gange	 51-75 %
 ··· ····	Blinker grønt fire gange	 76-99 %
 —	Fra	 Fuldt opladet

## Forbindelse til DJI Mic 2-sender

Følg nedenstående trin for at oprette forbindelse til DJI Mic 2 (herefter kaldet "sender").

1. Stryg ned fra toppen af skærmen, og gå ind i kontrolmenuen. Tryk på ikonet Indstillinger, og vælg Trådløs mikrofon > TX1/TX2, så er kameraet klar til at oprette forbindelse til en sender.
2. Tryk og hold tænd-/slukknappen på senderen nede i to sekunder for at tænde.
3. Sørg for, at senderen er i Bluetooth-forbindelsestilstand, når den tændes. Når senderens systemstatusindikator er grøn, skal du trykke på optageknappen og holde den nede i tre sekunder for at skifte til Bluetooth-forbindelsestilstand.
4. Tryk på senderens forbindelsesknop og hold den nede i to sekunder. Senderen begynder at søge efter Bluetooth-enheder i nærheden. Under denne proces blinker senderens systemstatusindikator hurtigt blå.
5. Når senderen er blevet forbundet med kameraet, lyser senderens systemstatusindikator konstant blå. Brugeren kan se forbindelsesstatus i henhold til meddelelsen på skærmen. Tryk på forbindelsesknappen på senderen for at starte/stoppe optagelsen, mens du bruger senderen til lyd.



- Osmo Pocket 3 er forbundet til DJI Mic 2-senderen, når de købes sammen som en kombination. Senderen kan automatisk oprette forbindelse til kameraet, når den tændes.
- Osmo Pocket 3 kan forbindes med op til to DJI Mic 2-sendere samtidigt.

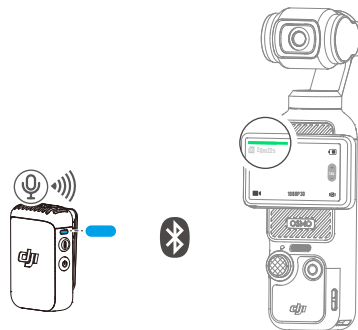

Når senderen er forbundet til Osmo Pocket 3, skal du stryge ned fra toppen af skærmen for at åbne kontrolmenuen. Tryk på ikonet for Indstillinger. Rul ned, og tryk på Trådløs mikrofon for at justere senderens lydparametre.

Lydparametre	Beskrivelser
Skærmlydstyrke	Tryk på Skærmlydstyrke for at aktivere lydstyrkeskyderen. Skub bjælken for at justere lydstyrken på de eksterne overvågningshovedtelefoner.
LED	Når de er aktiveret, blinker senderens LED-indikatorer for optagelsesstatus og systemstatus normalt. Når LED'erne er deaktiveret, slukkes de.

Vibration	<p>Når Vibrationsmeddelelse er aktiveret, vibrerer senderen i de scenarier, der er angivet nedenfor.</p> <ul style="list-style-type: none"><li>• Ved tænding: Vibrerer i en kort periode</li><li>• Ved slukning: Vibrerer i en længere periode</li><li>• Start optagelse uafhængigt: Vibrerer i en kort periode</li><li>• Stop optagelse uafhængigt: Vibrerer to gange</li><li>• Aktiver/deaktiver støjudligning: Vibrerer i en kort periode</li><li>• Lydløs til/lydløs fra: Vibrerer i en kort periode</li></ul>
Lyd-til-video-synkronisering	<p>Når den er aktiveret, optager senderen lydfiler uafhængigt, mens kameraet optager video. Senderens optagede lydformat er 24-bit mono WAV. Når der optages i en længere periode, adskilles lydfilen automatisk hvert 30. minut. Senderen stopper optagelsen, når lageret er fuldt.</p>
Lavfrekvensfiltrering	<p>Når dette er aktiveret, filtrerer senderen automatisk lavfrekvenslyde (under 150 Hz), så optagelserne bliver renere.</p>
32-bit float-optagelse	<p>Når det er aktiveret, kan senderen uafhængigt optage lydfiler i 32-bit float, hvilket giver et større dynamisk område i efterproduktion af lydkorrektion.</p>
Formatering af sender 1/sender 2	<p>Tryk for at formatere sender 1 eller sender 2. Formatering sletter permanent alle data på sender 1 eller sender 2. Sørg for at sikkerhedskopiere alle nødvendige data, før du formaterer.</p>
Senderversion	<p>Viser senderens firmwareversion.</p>

## Opretter forbindelse til DJI-mikrofon

Følg nedenstående trin for at forbinde DJI-mikrofonen til kameraet:

1. Tænd for DJI-mikrofonmodtageren og senderen, og sørg for, at modtageren og senderne er forbundet.
2. Brug USB-C-mobiltelefonadapteren (medfølger) til at forbinde modtageren til USB-C-porten på kameraet. Når der er oprettet forbindelse, vises en lydstyrkebøjle for indgang på kameraets berøringsskærm.
3. Tryk på forbindelsesknappen på senderen for at starte optagelsen, mens du bruger senderen til lyd. Tryk på forbindelsesknappen igen for at stoppe optagelsen.

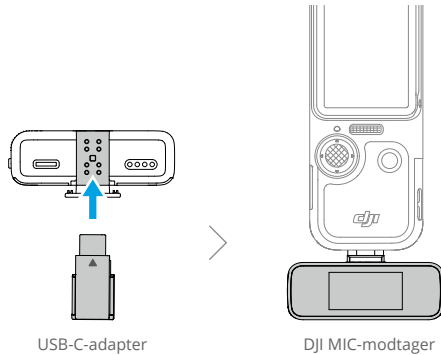

- Senderen og modtageren er som standard forbundet. Følg en af de nedenstående metoder til at oprette forbindelse, hvis senderen og modtageren ikke er forbundet.
- Anbring senderen og modtageren i opladningsetuiet, hvorefter de automatisk forbindes.
  - Tænd for senderen og modtageren, tryk på forbindelsesknappen på senderen og hold den nede, stryg ned på modtagerens skærm, vælg Indstillinger, og rul igennem og tryk på Forbind enhed for at forbinde. LED-statusindikatoren lyser konstant grønt for at indikere, at forbindelsen er vellykket.

## DJI Mimo-app

Når de bruges sammen med DJI Mimo-appen, kan brugeren overvåge den aktuelle kameravisning, indstille kameraparametrene og styre kameraet med en mobil enhed. DJI Mimo gør det muligt for brugeren at få mest muligt ud af det gimbal-ophængte kamera med funktioner som overførsel, redigering og deling af filer og Wi-Fi-livestreaming.

### Download DJI Mimo-appen

Søg efter DJI Mimo i App Store eller Google Play, eller scan QR-koden for at downloade og installere.





iOS 12.0 eller derover



Android 8.0 eller derover

## Forbindelse til DJI Mimo-appen

1. Tænd for Osmo Pocket 3.
2. Aktivér Wi-Fi og Bluetooth på mobilenheden.
3. Start DJI Mimo, tryk på  og følg instruktionerne for at forbinde Osmo Pocket 3.

 • Når Osmo Pocket 3 er forbundet med DJI Mic 2-senderen og arbejder i 2,4 GHz Wi-Fi-frekvensbåndet, kan DJI Mimo ikke oprette forbindelse til Osmo Pocket 3. Skift enten Wi-Fi-frekvensbåndet for Osmo Pocket 3 til 5,8 GHz, eller frakobl DJI Mic 2-senderen, før du opretter forbindelse til DJI Mimo-appen.

 • Hvis der opstår problemer med at oprette forbindelse til DJI Mimo, skal du følge nedenstående trin:

- a. Sørg for, at både Wi-Fi og Bluetooth er aktiveret på mobilenheden.
- b. Sørg for, at DJI Mimo er opdateret til den nyeste firmwareversion.
- c. Stryg ned fra toppen af skærmen for at åbne kontrolmenuen, vælg ikonet Indstillinger og vælg Trådløs forbindelse > Nulstil forbindelse. Kameraet nulstiller alle forbindelser og Wi-Fi-adgangskoder.





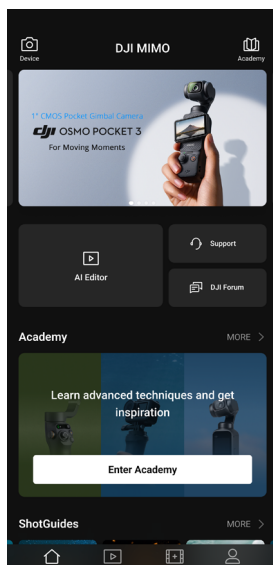

## DJI Mimo-appens startskærm

Start DJI Mimo og gå til startskærmen.



 **Enhed:** Tryk for at oprette forbindelse til Osmo Pocket 3. Når der er forbindelse, åbner DJI Mimo kameravisningen.



-  **Akademi:** Tryk for at se instruktioner og brugervejledninger.
-  **AI Editor:** Byder på forskellige skabeloner til redigering af foto eller video.
-  **Start:** Tryk for at gå tilbage til startskærmen.
-  **Album:** Administrer og se optagelser fra en mobilenhed eller DJI-enhed.
-  **Editor:** Tryk for at redigere fotos eller videoer på Osmo Pocket 3 eller importér dem til og redigér på en mobilenhed.
-  **Profil:** Registrer eller log ind på en DJI-konto. Tryk på indstillinger-ikonet for at få adgang til flere indstillinger.

## Kameravisning



Kameravisningen kan være forskellig afhængig af optagelsestilstand. Denne kameravisning er kun beregnet som reference.

Tryk på berøringsskærmen for fokusering og punktmåling. Træk og vælg på berøringsskærmen for at aktivere ActiveTrack.

1. **Start:** Tryk for at gå tilbage til startskærmen.
2. **Wi-Fi:** Viser Wi-Fi-forbindelsen.
3. **Batteriniveau:** Viser det aktuelle batteriniveau for det gimbal-ophængte kamera.
4. **microSD-kortoplysninger:** Viser enten det resterende antal fotos, der kan tages eller længden af videoen, der kan optages, ifølge den aktuelle optagelsestilstand.
5. **Roter kamera:** Tryk for at skifte kameraet mellem at vende forud og bagud.
6. **Gencentrerung af gimbal-ophæng:** Tryk for at gencentrere gimbal-ophænget.
7. **Lukker/Optageknop:** Tryk for at tage et foto eller starte optagelse af en video.
8. **Indstillinger for gimbal-ophæng:** Tryk for at se gimbal-tilstandene og drejehastigheden.

9. **Optagelsestilstande:** Tryk for at ændre optagelsestilstand.
10. **Afspilning:** Tryk for at få vist og administrere optagelser på både det gimbal-ophængte kamera og den mobile enhed.
11. **Skærmspejling:** Tryk for at spejle kameravisningen.
12. **Virtuelt joystick:** Flyt det virtuelle joystick mod venstre og højre for at dreje kameraet i panoreringsaksen. Flyt op og ned for at styre vippeaksen.
13. **Zoom:** Viser det aktuelle zoomforhold. Placer to fingre på skærmen og skil dem ad for at zoome ind eller saml fingrene for at zoome ud.
14. **Indstillinger:** Vælg Basis- eller PRO-tilstand for den valgte optagelsesmetode, og indstil relaterede parametre. Der bliver flere indstillinger tilgængelige, når PRO er aktiveret, herunder Synsfelt, Eksponering og Hvidbalance. Forskellige optagelsestilstande har forskellige indstillinger og parametre.
15. **Glamour Effects:** Tryk for at aktivere eller deaktivere Glamour Effects og justere relaterede parametre.
16. **Parameterindstillinger:** Tryk for at indstille parametrene for hver optagelsestilstand, f.eks. videoopløsning og billedhastighed.
17. **Optagelsesparametre:** I PRO-tilstand skal du trykke her for at indstille parametre som f.eks. EV, Lukker og ISO.

## Vedligeholdelse

### Firmwareopdatering

Brug DJI Mimo til at opdatere enhedens firmware.

Sørg for, at batteriniveauet er over 15 %, før du opdaterer firmwaren. Forbind enheden til DJI Mimo. Hvis der er ny firmware tilgængelig, viser DJI Mimo en meddelelse. Tryk på meddelelsen, og følg instruktionerne på skærmen for at opdatere firmwaren. Opdateringen tager ca. 2 minutter.

### Opbevaring

Osmo Pocket 3 kan opbevares i Osmo Pocket 3-beskyttelsesovertrækket eller Osmo Pocket 3-bæretasken.

### Brug af Osmo Pocket 3-beskyttelsesovertrækket

Sluk for det håndholdte, gimbal-ophængte kamera. Opbevar det i beskyttelsesovertrækket med berøringsskærmen vendt nedad som vist på illustrationen. Det er ikke nødvendigt at afmontere håndtaget. Beskyttelsesovertrækket har dedikerede opbevaringssteder til Osmo Pocket 3 Black Mist-filteret (A), Osmo Pocket 3-vidvinkelobjektivet (B) og DJI Mic 2-senderen (C).

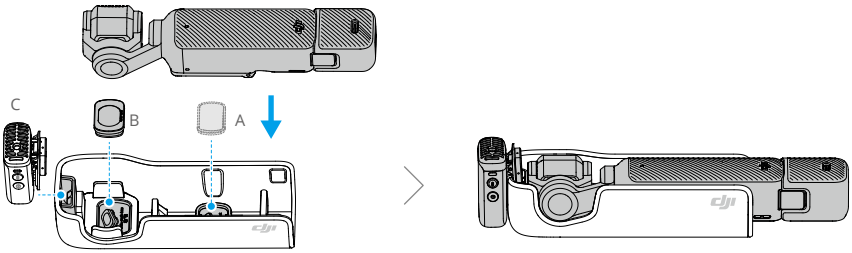

- For at undgå unødvendig beskadigelse af gimbal-ophænget og skærmen skal Osmo Pocket 3 placeres korrekt i beskyttelsesetuiet.

## Brug af Osmo Pocket 3-bæretasken

Sluk for det gimbal-ophængte kamera, og opbevar enhederne i bæretasken som vist. Bæretasken er specielt designet til opbevaring af Osmo Pocket 3 Creator Combo og alt tilbehøret.

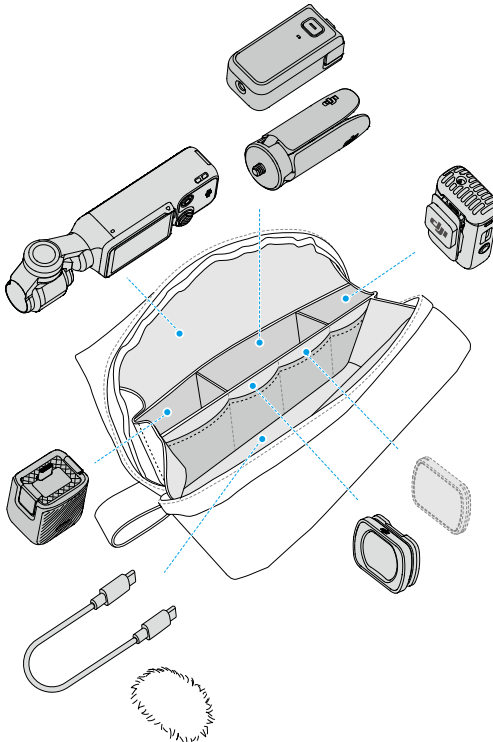

## Brugsmeddelelser

1. Komplicerede komponenter i enheden kan blive beskadiget ved stød og forårsage, at gimbal-ophænget ikke fungerer. Håndter dem forsigtigt. Hold produktet væk fra sand og støv for at beskytte enheden.
2. Sørg for, at der ikke er noget, der obstruerer gimbal-ophænget, når enheden tændes.
3. Akselåsen MÅ IKKE justeres manuelt hyppigt for at undgå, at akselåsen ikke fungerer korrekt.
4. Det håndholdte, gimbal-ophængte kamera er ikke vandtæt. Spild IKKE væske på det håndholdte, gimbal-ophængte kamera, og brug ikke flydende rengøringsmidler. Brug kun en blød, tør klud til at rengøre det håndholdte, gimbal-ophængte kamera.
5. Tildæk IKKE og rør ikke ved ventilationsområdet på det håndholdte, gimbal-ophængte kamera, da det kan blive varmt ved brug. Ved overophedning holder kameraet op med at optage.
6. Brug IKKE enheden i omgivelser med kraftige vibrationer, f.eks. montering på styret på en motorcykel eller cykel. Ellers kan kameranystemet og gimbal-ophænget blive beskadiget.
7. Let friktion mellem skærmrammen og huset er et normalt fænomen og påvirker ikke brugen, når skærmen drejes.
8. Udsæt IKKE kameranlinsen for omgivelser med laserstråler, som f.eks. et lasershow, for at undgå at beskadige kameraets sensor.

## Valgfrit tilbehør (medfølger ikke)

### Osmo Pocket 3 Black Mist-filter

Osmo Pocket 3 Black Mist-filteret har et magnetisk design og kan nemt monteres på kameraobjektivet. 1/4 Black Mist-filteret kan kontrollere skarpe lyskilder, reducere billedskarphe den og blødgøre hudnuancer.

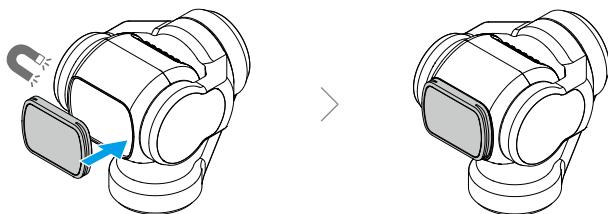

## Osmo Pocket 3 magnetisk ND-filtersæt

Sættet med magnetiske ND-filtre indeholder ND16-, ND64- og ND256-filtre. Det magnetiske design letter påsætning og afmontering.



## Osmo Pocket 3-udvidelsesadapter

Udvidelsesadapteren kan bruges til at installere et action-kamera eller andet tilbehør ved hjælp af den strømfrige holder.

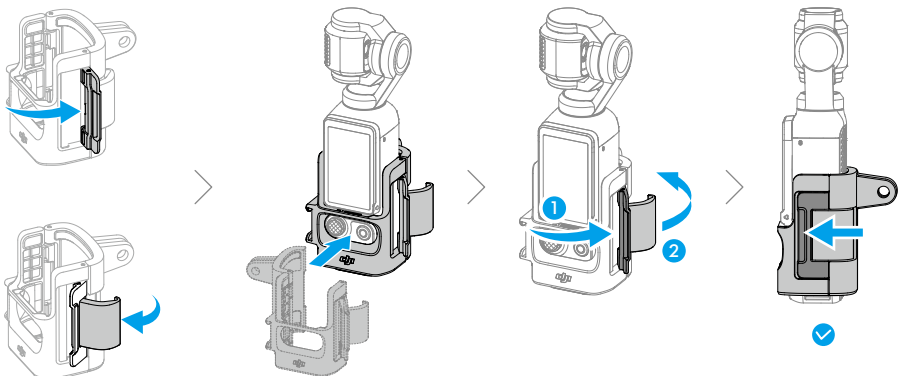
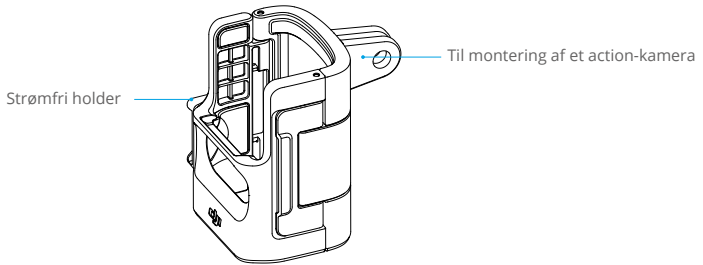

# Specifikationer

Generelt	
Mål	139,7×42,2×33,5 mm (L×B×H)
Vægt	179 g
Antal mikrofoner	3
Berøringskærm	Størrelse: 2,0 tommer Opløsning: 314 × 556 Lysstyrke: 700 nits
Understøttede SD-kort	microSD (op til 512 GB)
Anbefalede microSD-kort	SanDisk Extreme Pro 32GB V30 A1 UHS-I Speed Grade 3 Kingston Canvas Go!Plus 64GB UHS-I Speed Grade 3 Kingston Canvas Go!Plus 128GB UHS-I Speed Grade 3 Kingston Canvas React Plus 64GB UHS-II Speed Grade 3 Kingston Canvas React Plus 128GB UHS-II Speed Grade 3 Kingston Canvas React Plus 256GB UHS-II Speed Grade 3 Lexar Pro 256GB SDXC UHS-I V30 R160/W120 (1066x) Lexar Pro 512GB SDXC UHS-I V30 R160/W120 (1066x)
Gimbal-ophæng	
Kontrollerbart interval	Panorer: -235° til 58° Vipning: -120° til 70° Rul: -45° til 45°
Mekanisk område	Panorer: -240° til 63° Vipning: -180° til 98° Rul: -220° til 63°
Maks. kontrollerbar hastighed	180,0°/s
Vinkelvibrationsområde	±0,005°
Kamera	
Sensor	1" CMOS
Objektiv	Tilsvarende brændvidde: 20 mm Blænde: f/2.0 Fokusområde: 0,2 m til ∞
ISO-interval	Foto: 50-6400 Video: 50-6400 Video i svag belysning: 50-16000 Slowmotion: 50-6400
Elektronisk lukkerhastighed	Foto: 1/8000-1 s Video: 1/8000 sek. til grænsen for billeder pr. sekund
Maks. billedstørrelse	16:9, 3840×2160 1:1, 3072×3072

Zoom	Digital zoom Foto: 3840×2160, 2x Video: 1080p, 4x; 2,7K, 3x; 4K, 2x UVC og livestream: 1080p, 4x Slowmotion/Timelapse/Video i svag belysning/Panorama: Ikke tilgængelig
Still-fotograferingstilstande	Enkelt optagelse: Ca. 9,4 MP Nedtælling: Slukket/3/5/7 sek. Panorama: 180°, 3×3
Normal video	4K (16:9): 3840×2160@24/25/30/48/50/60 fps 2,7K (16:9): 2688×1512@24/25/30/48/50/60 fps 1080p (16:9): 1920×1080@24/25/30/48/50/60 fps 3K (1:1): 3072×3072@24/25/30/48/50/60 fps 2160p (1:1): 2160×2160@24/25/30/48/50/60 fps 1080p (1:1): 1080×1080@24/25/30/48/50/60 fps 3K (9:16): 1728×3072@24/25/30/48/50/60 fps 2,7K (9:16): 1512×2688@24/25/30/48/50/60 fps 1080p (9:16): 1080×1920@24/25/30/48/50/60 fps
Slowmotion	4K: 3840×2160@100/120 fps 2,7K: 2688×1512@120 fps 1080p: 1920×1080@120/240 fps
Hyperlapse	4K/2,7K/1080p@25/30 fps: Auto/×2/×5/×10/×15/×30
Timelapse	4K/2,7K/1080p@25/30 fps Intervaller: 0,5/1/2/3/4/5/6/8/10/15/20/25/30/40/60 sek. Varighed: 5/10/20/30 min., 1/2/3/5/∞ timer
Motionlapse	4K/2,7K/1080p@25/30 fps Intervaller: 0,5/1/2/3/4/5/6/8/10/15/20/25/30/40/60 sek. Varighed: 5/10/20/30 min., 1/2/3/5 timer Understøtter indstilling af fire positioner
Video i svag belysning	4K (16:9): 3840×2160@24/25/30 fps 1080p: 1920×1080@24/25/30 fps
Maks. video-bitrate	130 Mbps
Understøttet filsystem	exFAT
Fotoformat	JPEG/RAW
Videoformat	MP4 (H.264/HEVC)
Indbygget hukommelseskapacitet	Kameraet har ikke indbygget lager, men lagerkapaciteten kan udvides ved at indsætte et microSD-kort.
Lydoutput	48 kHz 16-bit, AAC
<b>Batteri</b>	
Type	LiPo
Kapacitet	1300 mAh
Energi	10,01 Wh
Spænding	7,70 V

Driftstemperatur	0 °C til 40 °C (32 °F til 104 °F)
Opladnings-temperatur	5 °C til 45 °C (41 °F til 113 °F)
Driftstid	166 min. <sup>[1]</sup>
Opladningstid	16 min. til 80 %, 32 min. til 100 % <sup>[2]</sup>

### Forbindelse

Wi-Fi-driftsfrekvens	2,4000-2,4835 GHz 5,150-5,250 GHz 5,725-5,850 GHz
Wi-Fi-protokol	802.11 a/b/g/n/ac
Wi-Fi-sendereffekt (EIRP)	2,4 GHz:< 23 dBm (FCC), < 20 dBm (CE/SRRC/MIC) 5,1 GHz:< 23 dBm (FCC/SRRC), < 20 dBm (CE) 5,8 GHz:< 23 dBm (FCC/SRRC), < 14 dBm (CE)

Bluetooth-driftsfrekvens	2,4000-2,4835 GHz
--------------------------	-------------------

Bluetooth-sendereffekt (EIRP)	<14 dBm
-------------------------------	---------

Bluetooth-protokol	BLE 5.2, BR/EDR
--------------------	-----------------

[1] Testet ved stuetemperatur (25 °C/77 °F) og 1080p/24 fps (16:9), med Wi-Fi deaktiveret og skærmen slukket. Disse data er kun beregnet som reference.

[2] Testet i laboratorium med DJI 65W PD-opladeren (sælges særskilt).



VI ER PARAT TIL AT HJÆLPE DIG



Kontakt  
DJI Support

Dette indhold kan ændres.



<https://www.dji.com/osmo-pocket-3/downloads>

Hvis du har spørgsmål vedrørende dette dokument, kan du kontakte DJI ved at sende en besked til [DocSupport@dji.com](mailto:DocSupport@dji.com).

DJI og OSMO er varemærker tilhørende DJI.  
Copyright © 2023 DJI OSMO Alle rettigheder forbeholdes.